

Tarasola®

Tarasola Carport Tarasola Fix

NOWOŚĆ

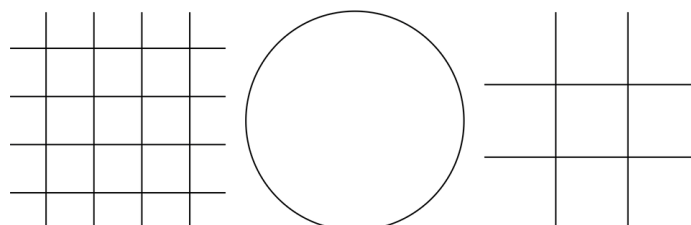

Opis systemu

Tarasola Carport to nowoczesna wiata garażowa. Jest to solidne, stałe zadaszenie, które chroni auto przed słońcem, deszczem, wiatrem i śniegiem. Minimalistyczna forma, estetyczne wykończenie, bez widocznych elementów mocowania oraz wybór kolorów pozwala wpasować Carport w każde otoczenie.



Tarasola Carport = Tarasola Fix

Konstrukcja Carport może z powodzeniem stanowić standardowe zadaszenie tarasu. W tej opcji polecamy dołożenie dachu dolnego w postaci estetycznej tkaniny oraz wyposażenie konstrukcji w oświetlenie LED Strip oraz promienniki. Jeżeli chcesz osłonić siebie, meble i dodatki warto wybrać boczną zabudowę Shutters, Rolety ZIP lub przeszklenia. Zyskasz funkcjonalną przestrzeń do spędzania czasu o dowolnej porze dnia, czy nawet roku.

Kluczowe cechy

- Konstrukcja z aluminium, dach z blachy trapezowej.
- System odprowadzenie wody w standardzie
- Lakierowana proszkowo na dowolny kolor RAL
- Możliwość łączenia modułowego
- Możliwość montażu paneli fotowoltaicznych na dachu
- Odporność na wiatr do 120 km/h
- Odporność na obciążenie śniegiem 72-300 kg m²



Kolorystyka

KONSTRUKCJA/BELKI PRZECIWWIETRZNE

Standard



9010 ST

9007 ST

7016 ST

Dopłata



Paleta RAL

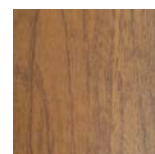

Lakier drewnopodobny

BLACHA

Standard



9010

9007

7016

8004

Tkaniny

- Opatex (standard)
- Veozip (dopłata)
- Serge 600 / Copaco / Aeroflex (dopłata)
- Soltis W 96 (dopłata)
- Serge 600 SOLAR (dopłata)

Standardowe kolory tkaniny (Opatex)



122 biały/biały



819 szarobrązowy/kremowy



272 kremowy/kremowy



444 bordowy/kremowy



877 szary/jasny szary



632 zielony/kremowy



878 szary/kremowy



822 antracyt/antracyt



815 antracyt/kremowy



904 czarny/czarny



Dach górny - opcja z panelami PV

Dach blacha trapezowa z panelami fotowoltaicznymi



Dach blacha trapezowa bez paneli fotowoltaicznych



Dach dolny - opcjonalnie tkanina

Dach z tkaniną u dołu



Dach bez tkaniny



Zabudowa boczna

- Shuttersy
- Rolety ZIP
- Przeszklenia

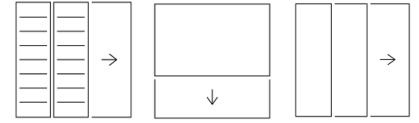

Akcesoria

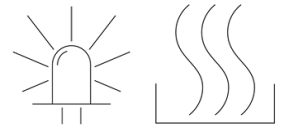

- Oświetlenie LED Strip dookólne w ramie konstrukcji
- Oświetlenie LED Strip i LED Spot w belkach przeciwwietrznych (tylko w opcji z tkaniną dolną)
- Promiennik ciepła



Carport jednostanowiowski - wymiary

JEDNOSTANOWISKOWY

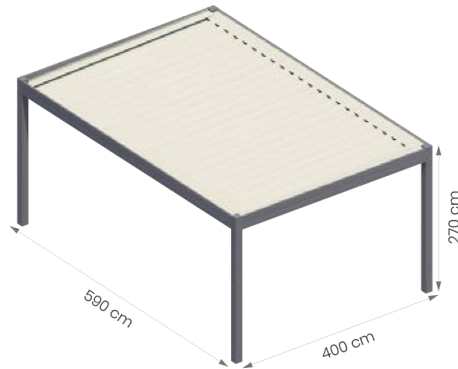

Opcje montażu

GARDENA - PRZYŚCIENNY



GARDENA Z BRAMKĄ - PRZYŚCIENNY



PAWILON - WOLNO STOJĄCY



PAWILON Z BRAMKĄ - WOLNO STOJĄCY



TENDE - DACH BEZ NÓG



Modułowość

CARPORT JEDNOSTANOWISKOWY MODUŁOWY

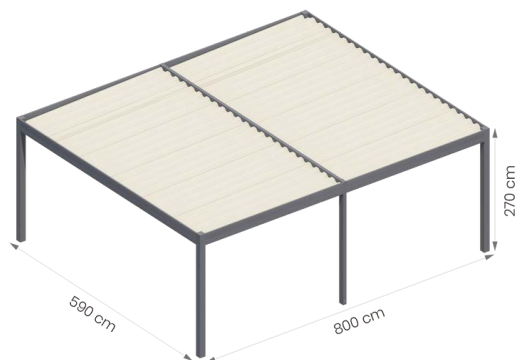

GARDENA - PRZYŚCIENNY



PAWILON - WOLNO STOJĄCY



TENDE - DACH BEZ NÓG



Carport dwustanowiskowy - wymiary

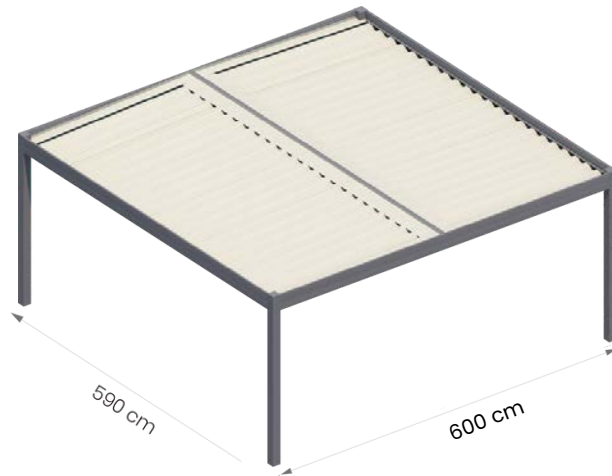

GARDENA - PRZYŚCIENNY



GARDENA Z BRAMKĄ - PRZYŚCIENNY



PAWILON - WOLNO STOJĄCY

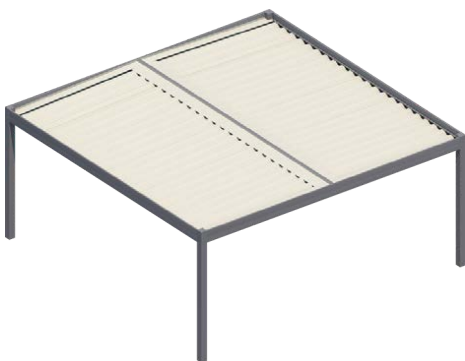

PAWILON Z BRAMKĄ - WOLNO STOJĄCY



TENDE - DACH BEZ NÓG



Panele fotowoltaiczne - opcje montażu

CARPORT JEDNOSTANOWISKOWY

Szerokość: 400 cm

Wysięg: 590 cm

Panele fotowoltaiczne: 10 szt. TIGER NEO (TYP N 54HL4-B 400-420 W)

Łączna moc: 4200 W

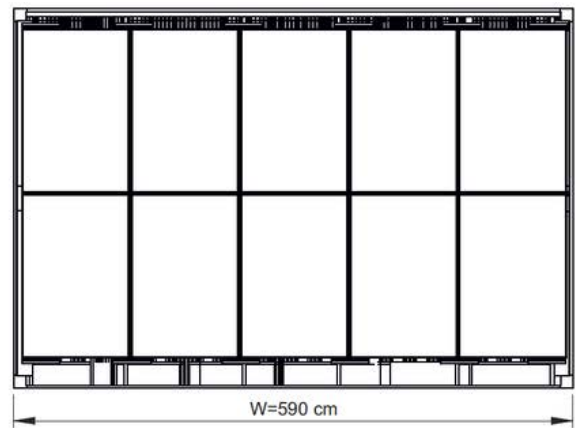
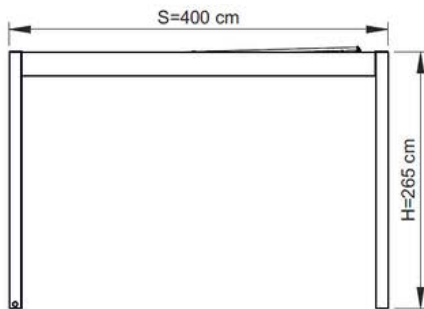

Szerokość: 250 - 400 cm

Wysięg: maksymalny 590 cm

Panele fotowoltaiczne: 5 szt. TIGER NEO (TYP N 72HL4-BDV 550-570 W)

Łączna moc: 2850 W

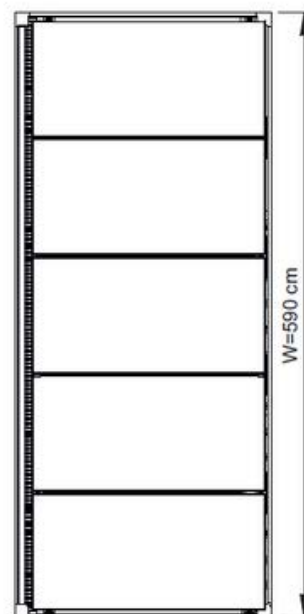
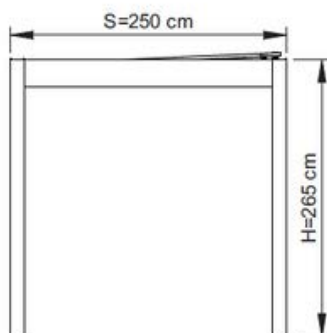

Opcje montażu paneli fotowoltaicznych

CARPORT DWUSTANOWISKOWY

Szerokość: 530 - 600 cm

Wysięg: 540 - 590 cm

Panele fotowoltaiczne: 12 szt. TIGER NEO (TYP N 54HL4-B 400-420 W)

Łączna moc: 5040 W

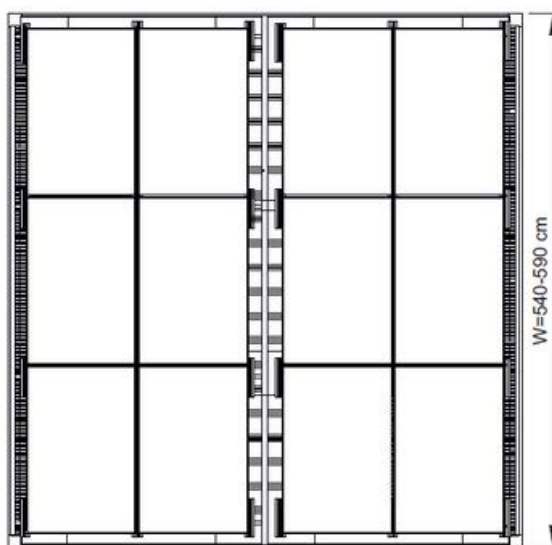
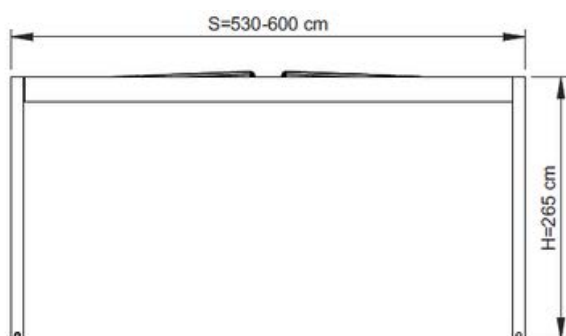

Szerokość: 530 - 600 cm

Wysięg: maksymalny 590 cm

Panele fotowoltaiczne: 10 szt. TIGER NEO (TYP N 72HL4-BDV 550-570 W)

Łączna moc: 5700 W

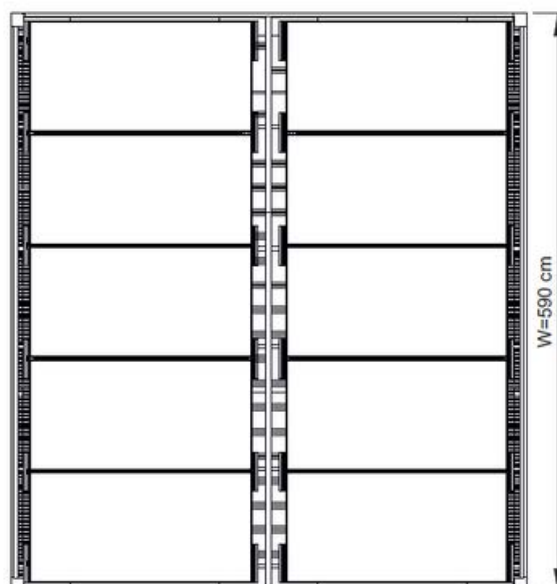
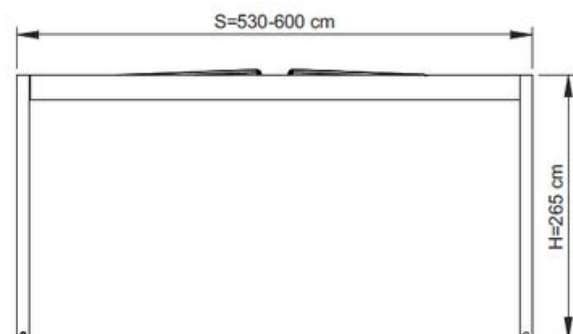

Tarasola®



 Tarasola.pl

